

PRODUKTINFORMATION MODELL 0221 WUMMS!

© 2021 KURT BEIER & KATI QUINGER



Großzügiges Sofa auf einem bezogenen Plateau



Luxuriös mit bequemem Federkern



Lose eingelegte Sitzkissen







WUMMS!: LUX LOUNGE

EIN TRAUM VON FREIHEIT, GROSSZÜGIG UND LUXURIÖS!
 MODERNES ELEMENTPROGRAMM. DURCH DIE UNTERSCHIEDLICH
 WÄHLBAREN RÜCKENKISSEN ERHÄLT DAS SOFA SEINEN INDIVIDUELLEN
 LÄSSIGEN LOOK. KOMBINIEREN SIE IHREN EIGENEN WOHNSTIL.

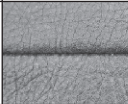
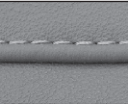
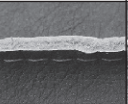

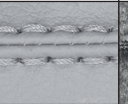
Füße: Winkelstahlfuß, schwarz matt Feinstruktur pulverbeschichtet , 10 cm
Bodenfreiheit: ca. 10 cm

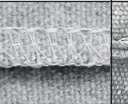
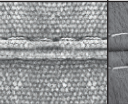
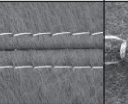
Nahtvarianten Führungsnähte / Ziernähte

	Kaltnaht	Kappnaht	Offenkantig	Moccasinnah Aufpreis	Twinnah Aufpreis	KR* (Keder-RV) Aufpreis	Kettelnah Aufpreis	Biese	Zweinadelnah	Quadratnah Aufpreis
										
Stoff	x									
Leder			x							
Fell										

Die Nahtfarbe bei Ziernähten/Führungsnähten ist wahlweise Ton in Ton oder als Kontrastnaht in den Farben Weiß, Natur, Grau, Rost und Schwarz möglich. Auf Anfrage auch Sondernahthfarben möglich.

*Keder-RV: wahlweise in den Farben Schwarz, Rot, Natur oder Hellgrau.

Qualität im Detail!

- 1 - Winkelstahlfuß, schwarz matt Feinstruktur pulverbeschichtet
- 2 - Metallgestell
- 3 - Federkern
- 4 - Schutzabdeckung aus Polyvlies
- 5 - Polyschaum
- 6 - Innengestell aus Holzwerkstoff
- 7 - Polyesterwolle
- 8 - Bezug

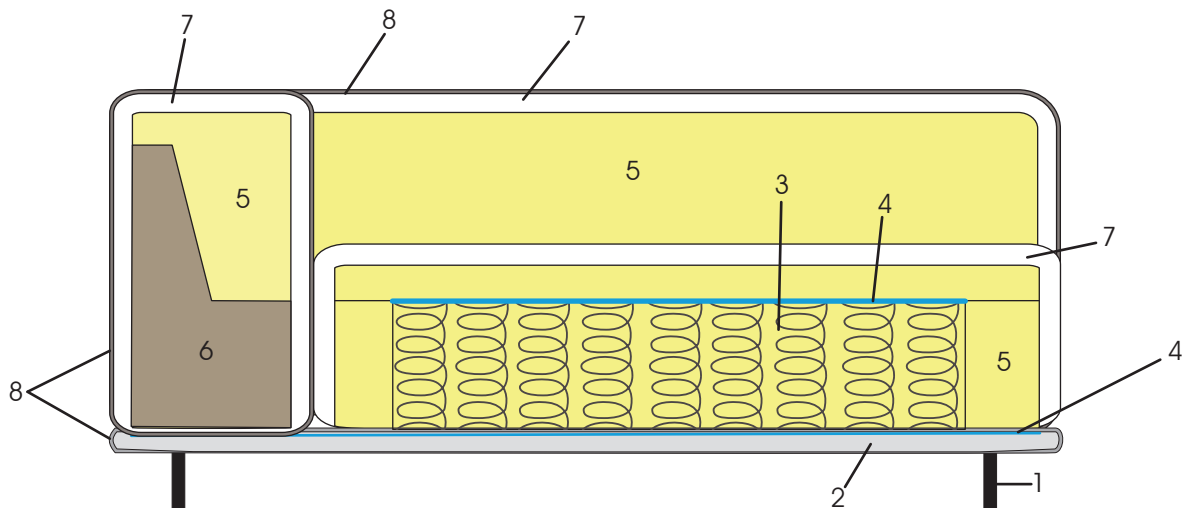

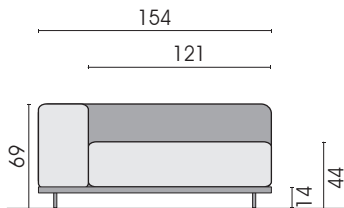

Seitenansicht

▷ = Mögliche Anstellseite □ = Label

Einzelelemente, tief

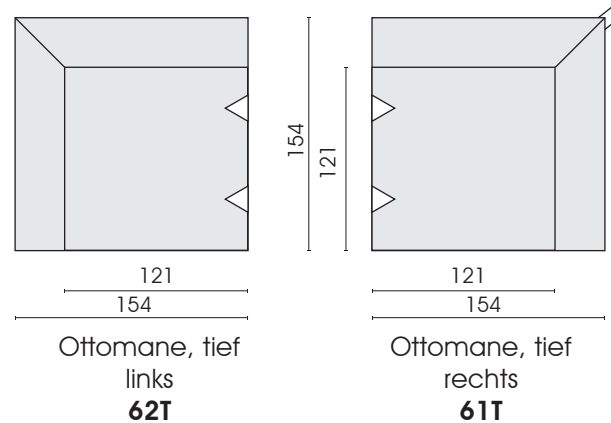

Kissen

Kissen mit Ziernähten wahlweise Ton in Ton oder farblich abgesetzt!

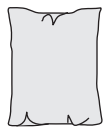

Funkis
Funkionskissen
(Spitzkissen)
(Kaltnaht)
62 x 78
582

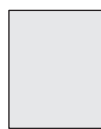

Funkis
Funkionskissen
(mit Abnäher)
(Kaltnaht)
62 x 78
586



Funkis
Funkionskissen
(Spitzkissen)
(Leder: offenkantig)
(Stoff: Dekorative Kettelnaht)
62 x 78
589



Kissen
(Spitzkissen)
(Kaltnaht)
78 x 58
902



Kissen
(Spitzkissen)
(Kaltnaht)
72 x 72
904



Cocu
Dreieckskissen
(Stoff: Kaltnaht)
65 cm
906



Kissen
(Spitzkissen)
(Kaltnaht)
38 x 38
950



Kissen
(Überwurfkissen)
(Kaltnaht)
70 x 60
955

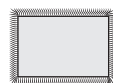

Kissen
(Spitzkissen)
KF (Keder-Fransen)
(Kaltnaht)
60 x 40
967KF



Kissen
(Spitzkissen)
(Kaltnaht)
60 x 40
967



Kissen
(mit Abnäher)
(Stoff: Kaltnaht)
(Leder: Kappnaht)
50 x 50
972



Kissen
(mit Abnäher)
(Stoff: Kaltnaht)
(Leder: Kappnaht)
58 x 58
973

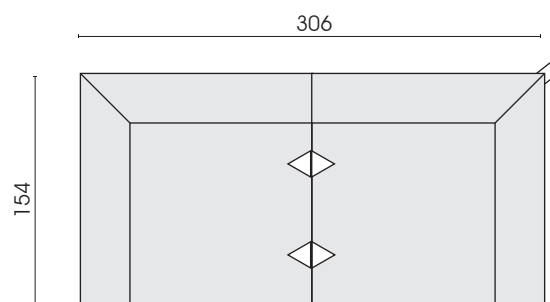

- Typ 62T
- Typ 61T

Jedes Möbel ist ein von Hand gefertigtes Unikat. Daher können Maßdifferenzen zu den hier angegebenen Größen entstehen. Ursachen sind: 1. unterschiedliche Bezugsmaterialien (Stoff, Leder), 2. Verarbeitung von Inlettmaten, 3. der Druck mit dem einzelne Typen zu Stellkombinationen verbunden werden, usw. Der Sitzkomfort von Teilen mit größerer Sitztiefe kann zu denen mit geringerer Tiefe differieren.

Verbindermontage

1. Positionieren Sie die Elemente an der Stelle, an der sie später stehen sollen.

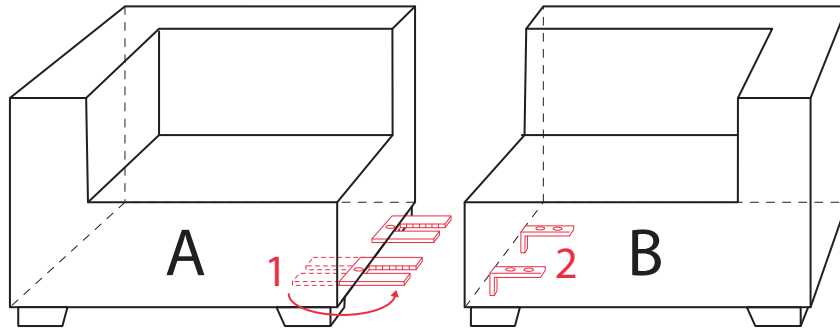

2. Verbinderratschen 1 von Teil A nach außen drehen.
3. Teil A und B fest zusammenschieben, so dass die Zungen 2 in die Rasterteile 1 greifen.
(Klackgeräusch muss hörbar sein!)
4. Bei Demontage das Teil B mit den Zungen 2 etwas anheben und wegziehen.

FUNKI - So funktionierts !!!

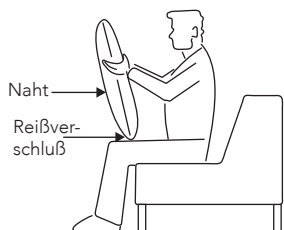

1. Fassen Sie das Kissen oben seitlich und stellen Sie das Kissen mit dem RV nach unten und mit der nahtlosen Seite vor sich auf die Oberschenkel.

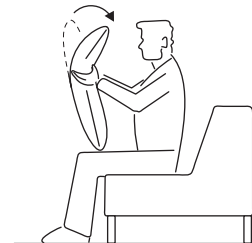

2. Bewegen Sie den oberen Teil des Kissens nach vorne (auf sich zu) bis die Endstellung erreicht ist.

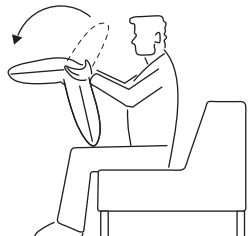

3. Jetzt können Sie den oberen Teil des Kissens nach hinten klappen bis das Kissenoberteil in der Nullstellung einrastet.

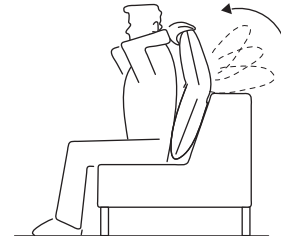

4. Platzieren Sie nun das Kissen in der gewünschten Position (z.B. im Rücken, nahtlose Seite vorne und RV unten). Sie können jetzt das Kissenoberteil je nach Belieben und Position in 16 verschiedene Raststellungen bringen indem Sie das Kissenoberteil langsam auf sich zu ziehen.