

PRODUKTINFORMATION MODELL 1517 TWISTER

© 2017 KURT BEIER & KATI QUINGER



TWISTER: PASSION FOR STYLE. DREH- UND SCHAUKELSESSEL MIT ELEGANTEM MATERIALMIX UND 360° DREHFUNKTION. LEICHTE, FILIGRAN GEARBEITETE ARMTEILE, WAHLWEISE AUS HOLZ METALL ODER BEZOGEN. AUF WUNSCH MIT PASSENDEM HOCKER. FUSSPLATTE AUS METALL, SCHWARZ MATT, FEINSTRUKTUR PULVERBESCHICHTET. HOLZARTEN, BEZÜGE (STOFF/LEDER) UND NAHTVERARBEITUNG WÄHLBAR. ALS UNIKAT GEFERTIGT.

Metall-Armteil (Typ 145/145SC): Metall, schwarz matt Feinstruktur pulverbeschichtet
Holz-Armteil (Typ 145H/145HSC): Massivholzvarianten wählbar (siehe Tabelle).
Bezogenes Armteil (Typ 145C/145CSC): Sand
Dreh-Schaukelsystem, Sessel: Metall, schwarz matt Feinstruktur pulverbeschichtet.
Achtung! Maximale Belastbarkeit: bis 110 kg
Füße, Hocker (Typ 550/550SC): Kunststoffgleiter: 3,5 cm



Armteilvarianten:



Holz-Armteil

Metall-Armteil



Bezogenes Armteil

Achtung!
Verarbeitung bei „SPECIAL COVER“:
Vorne keine Teilungsnähte auf Sitz und Rücken.

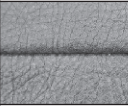
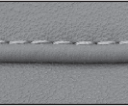
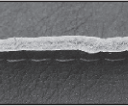
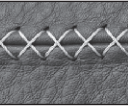
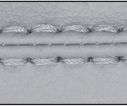

Dreh- Schaukelsystem aus Metall, schwarz matt Feinstruktur pulverbeschichtet

Nahtvarianten Führungsnähte / Ziernähte (Typ 145/140/145H/145C/550)

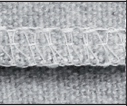
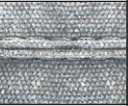
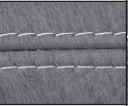
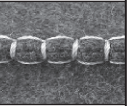
	Kaltnaht	Kappnaht	Offenkantig	Moccasinnäht Aufpreis	Twinnaht Aufpreis	KR* (Keder-RV) Aufpreis	Kettelnäht Aufpreis	Biese	Zweinadelnaht	Quadratnaht Aufpreis
										
Stoff								x		
Leder			x							
Kunstfell	x									

Die Nahtfarbe bei Ziernähten/Führungsnähten ist wahlweise Ton in Ton oder als Kontrastnaht in den Farben Weiß, Natur, Grau, Rost und Schwarz möglich. Auf Anfrage auch Sondernahtfarben möglich.





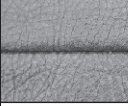
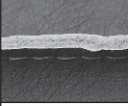
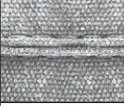

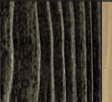

*Keder-RV: wahlweise in den Farben Schwarz, Rot, Natur oder Hellgrau.

Nahtvarianten „SPECIAL COVER“ (Typ 145SC/140SC/145HSC/145CSC/550SC)

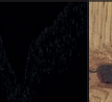
	Kaltnaht	Offenkantig	Biese
			
Musterstoffe / Cord			x
Dickleder 2625 CRAZY NECK		x	

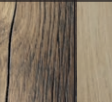
Die Nahtfarbe bei Ziernähten/Führungsnähten ist wahlweise Ton in Ton oder als Kontrastnaht in den Farben Weiß, Natur, Grau, Rost und Schwarz möglich. Auf Anfrage auch Sondernahtfarben möglich.

Holz Standardoberflächen:

	Fichte natur gebürstet	Fichte gebürstet, grau gebeizt (Vintage-Style)	Kernesche natur	Esche schwarz gebeizt	Wildecke	Balkeneiche	Alteiche	Eiche gedämpft	Räucher- eiche	Amerik. Nussbaum
	(hell gekittet)		(braun gekittet)		(dunkel gekittet)	(nicht gekittet)	(nicht gekittet)	(dunkel gekittet)	(dunkel gekittet)	(dunkel gekittet)
Preisgruppe	PG1	PG1	PG2	PG2	PG3	PG4	PG4	PG4	PG5	PG6
										
Unbehandelt	∅	∅	*	∅	*	∅	∅	✓	✓	*
Geölt	∅	∅	*	∅	✓	*	∅	*	*	✓
Lackiert	∅	∅	✓	✓	*	✓	∅	*	*	*

Unbehandelte Hölzer haben durch ihre Natürlichkeit einen einzigartigen Charakter. Farb- bzw. Strukturabweichungen zu den gezeigten Mustern sind die Regel. Durch den täglichen Gebrauch entsteht im Laufe der Zeit eine gewünschte Patina, die den Charakter des Holzes hervorhebt. Weitere Pflegehinweise entnehmen Sie bitte der Allgemeinen Holzinfo! Gekittete Stellen können je nach Oberfläche eine unterschiedlich wirkende Farboptik haben. Dunkler Kitt kann z.B. bei unbehandeltem Holz anthrazit/bläulich wirken.

* = Auf Wunsch gegen Verarbeitungsaufpreis erhältlich
 ✓ = Bullfrog Empfehlung und Standardoberfläche
 ∅ = Diese Varianten sind nicht erhältlich

14.09.2022



Nahtvarianten Führungsnähte / Ziernähte (Typ 145/140/145H/145C/550) für Stoff, Leder und Kunstfell

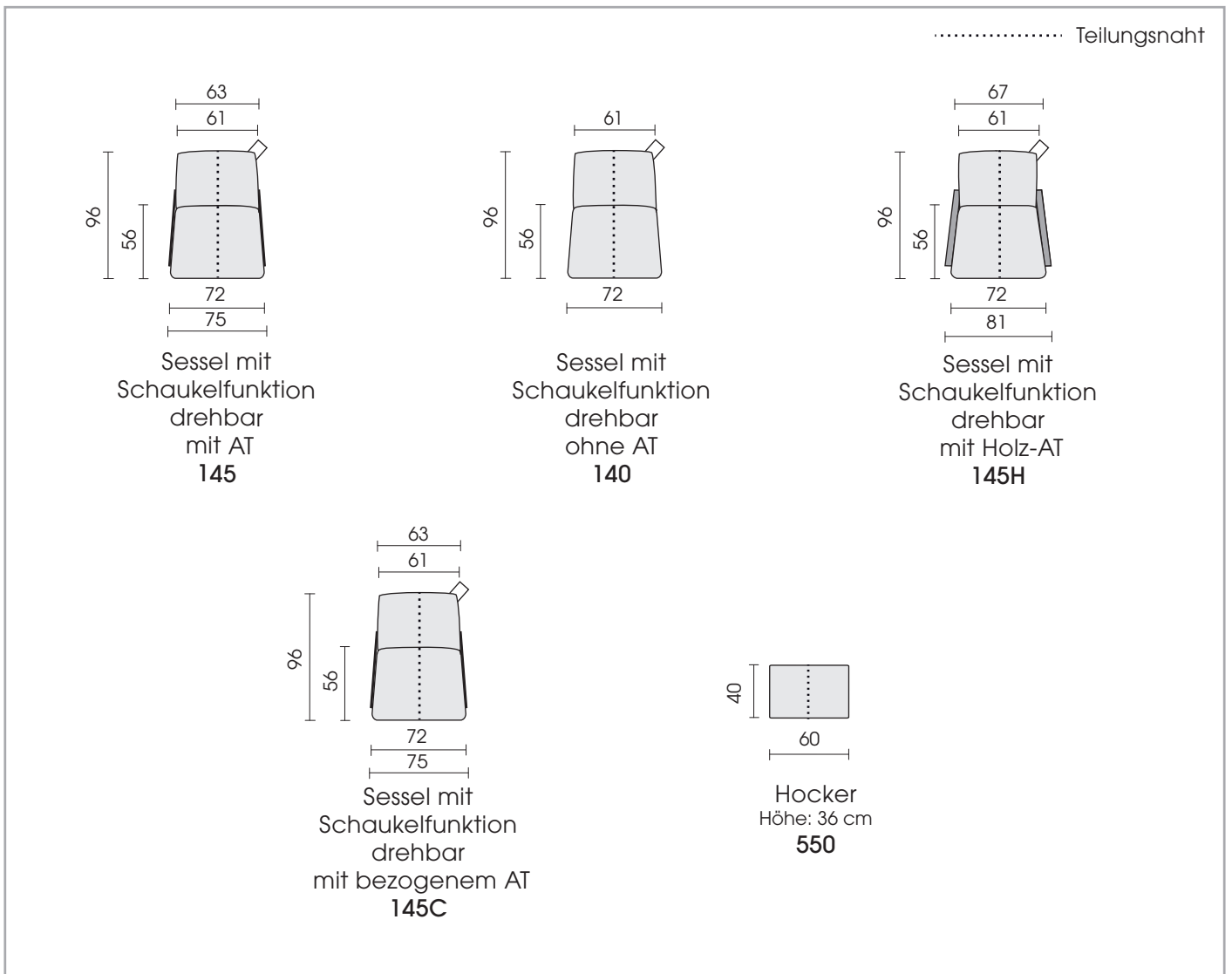
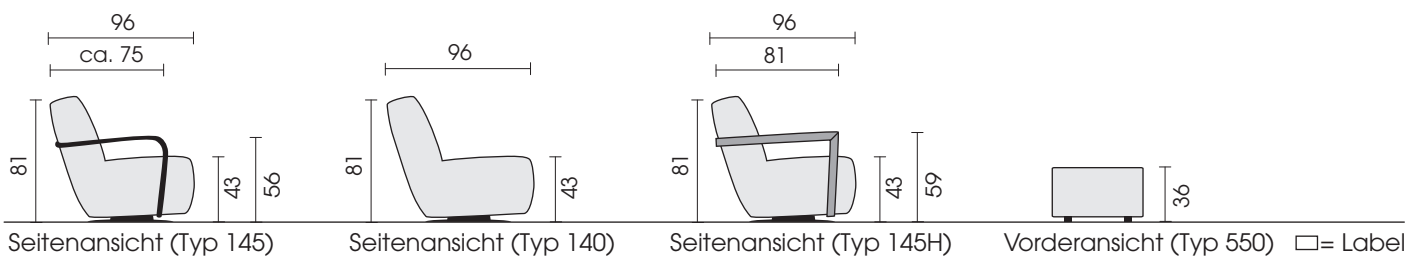

Jedes Möbel ist ein von Hand gefertigtes Unikat. Daher können Maßdifferenzen zu den hier angegebenen Größen entstehen. Ursachen sind: 1. unterschiedliche Bezugsmaterialien (Stoff, Leder), 2. Verarbeitung von Inlettmaten, 3. der Druck mit dem einzelne Typen zu Stellkombinationen verbunden werden, usw. Der Sitzkomfort von Teilen mit größerer Sitztiefe kann zu denen mit geringerer Tiefe differieren.



Nahtvarianten „SPECIAL COVER“ (Typ 145SC/140SC/145HSC/145CSC/550SC) für Musterstoffe, Cord und Dickleder

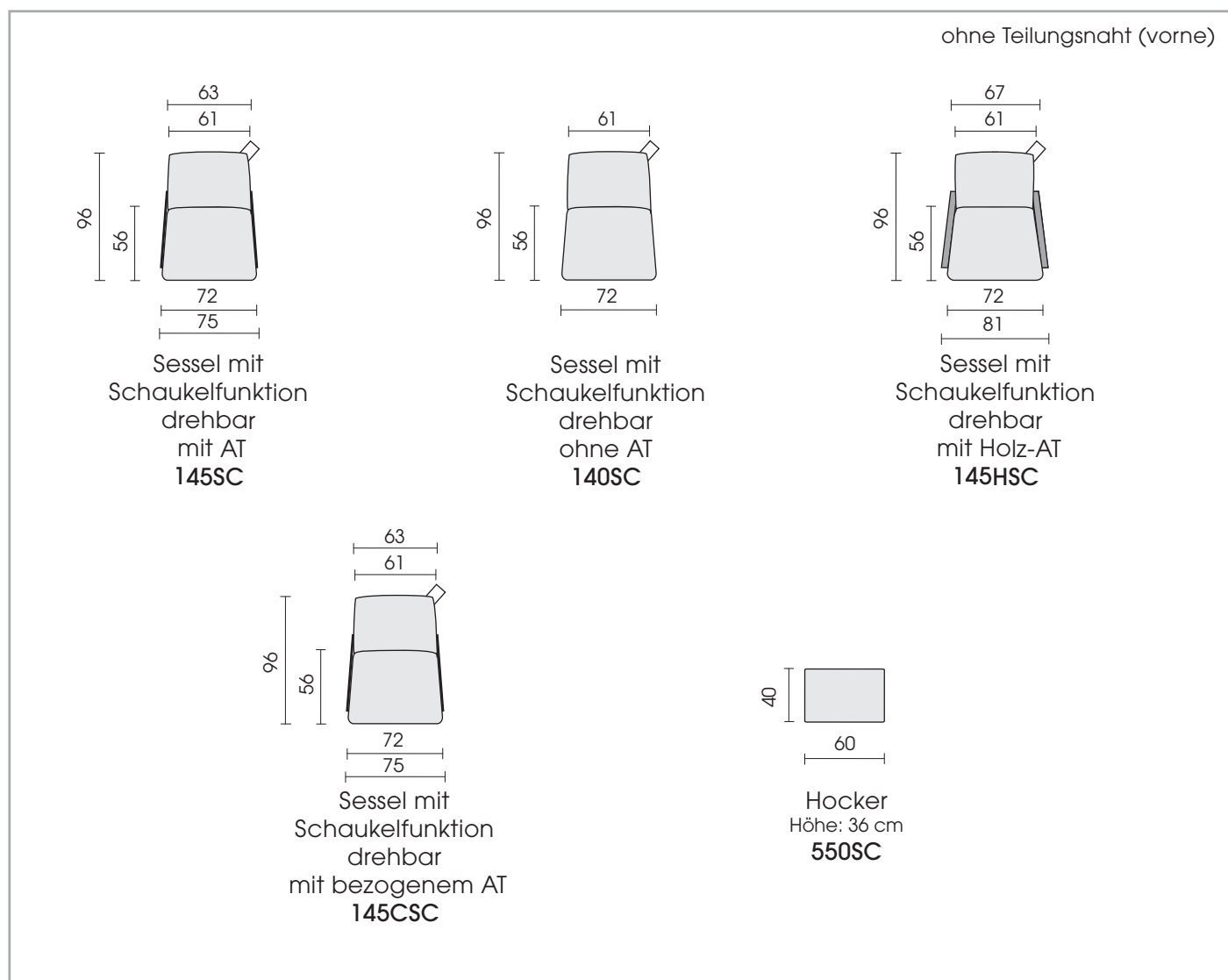
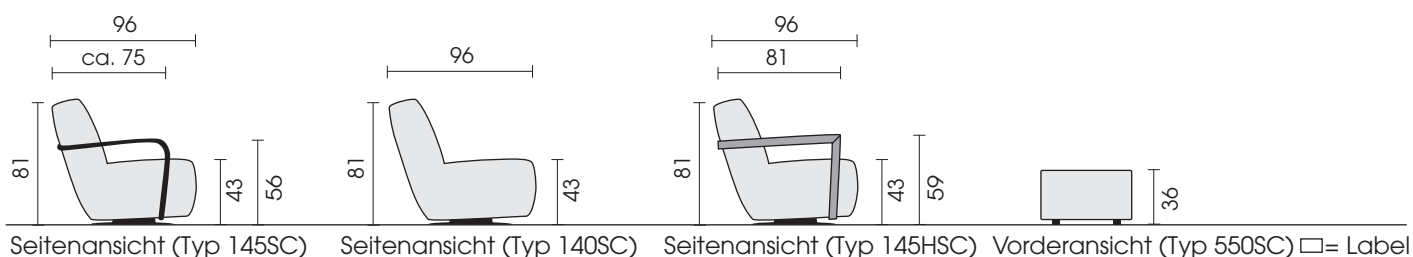

Jedes Möbel ist ein von Hand gefertigtes Unikat. Daher können Maßdifferenzen zu den hier angegebenen Größen entstehen. Ursachen sind: 1. unterschiedliche Bezugsmaterialien (Stoff, Leder), 2. Verarbeitung von Inlettmaten, 3. der Druck mit dem einzelne Typen zu Stellkombinationen verbunden werden, usw. Der Sitzkomfort von Teilen mit größerer Sitztiefe kann zu denen mit geringerer Tiefe differieren.